

privileg



TA8077-C



Gebrauchsanleitung

Toaster

Anleitung-Nr.: 92390
Bestellnr.: 759 441
HC 20130410
Nachdruck, auch
auszugsweise, nicht
gestattet!

Inhaltsverzeichnis

Lieferumfang / Geräteteile	3
Informationen und Hinweise	4
Kontrolle ist besser	4
Bestimmungsgemäßer Gebrauch	4
Bevor Sie das Gerät benutzen	4
Zu Ihrer Sicherheit	5
Signalwörter	5
Sicherheitshinweise	5
Vor dem ersten Gebrauch	11
Zum Aufstellungsort	11
Kabelaufwicklung	11
Erste Inbetriebnahme	11
Brot toasten	12
Allgemeine Hinweise	12
Toasten	12
Brötchen aufbacken	15
Reinigung	17
Gehäuse reinigen	18
Krümelschublade reinigen	18
Unser Service	19
Umweltschutz leicht gemacht	20
Altgeräteentsorgung	20
Verpackungstipps	20
Technische Daten	21

Lieferumfang / Geräteteile

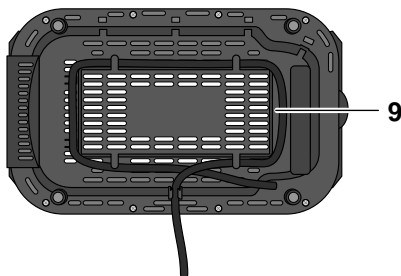
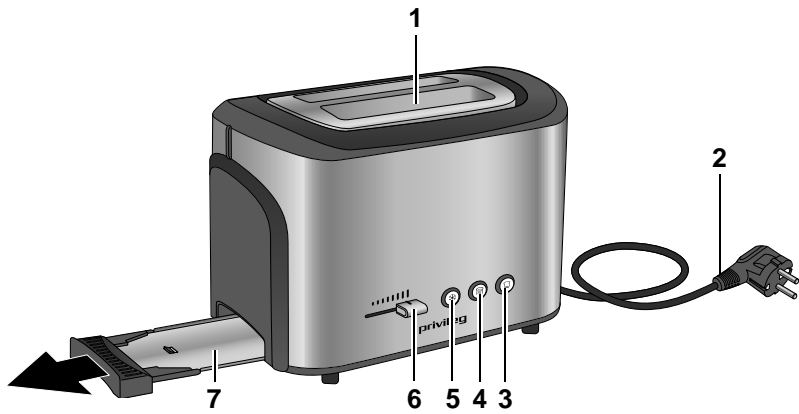

- 1 Röstschacht
- 2 Netzkabel mit Netzstecker
- 3 **Abbruch**-Taste mit Kontrollleuchte zum Abbrechen
- 4 **Aufwärm**-Taste mit Kontrollleuchte zum Aufwärmen
- 5 **Auftauen**-Taste mit Kontrollleuchte zum Auftauen
- 6 Regler für stufenlos regelbaren Bräunungsgrad
- 7 Krümelschublade
- 8 Bedienelement mit Liftfunktion
- 9 Kabelaufwicklung am Geräteboden
- 10 Brötchen-Röstaufsatz

Informationen und Hinweise

Kontrolle ist besser

1. Prüfen Sie, ob die Lieferung vollständig ist.
2. Kontrollieren Sie, ob das Gerät Transportschäden aufweist.
3. Sollte die Lieferung unvollständig sein oder Transportschäden aufweisen, nehmen Sie das Gerät nicht in Betrieb, sondern benachrichtigen Sie bitte unsere Bestellannahme.

Bestimmungsgemäßer Gebrauch

Mit dem Toaster können Sie hausübliche Mengen Toastscheiben rösten und aufwärmen sowie Brötchen aufbacken.

Der Brötchen-Aufsatz ist nur zum Aufbacken von Brötchen vorgesehen. Legen Sie keine anderen Lebensmittel darauf, da dies zu Brand und Geräteschaden führen kann.

Das Gerät ist ausschließlich für den Privatgebrauch bestimmt und ist nicht für den gewerblichen Betrieb ausgelegt.

Verwenden Sie das Gerät nur wie in dieser Gebrauchsanleitung beschrieben. Jede andere Verwendung gilt als nicht bestimmungsgemäß und kann zu Sachschäden

oder sogar zu Personenschäden führen. Der Hersteller übernimmt keine Haftung für Schäden, die durch nicht bestimmungsgemäßen Gebrauch entstanden sind.

Bevor Sie das Gerät benutzen

Prüfen Sie vor jedem Gebrauch, ob das Gerät und die Netzanschlussleitung Schäden aufweisen. Sollte das Gerät oder die Netzanschlussleitung Schäden aufweisen, schalten Sie es nicht ein, sondern benachrichtigen Sie bitte unsere Bestellannahme.



Bevor Sie Ihr Gerät benutzen, lesen Sie bitte zuerst die Sicherheitshinweise und die Gebrauchsanleitung aufmerksam durch. Nur so können Sie alle Funktionen sicher und zuverlässig nutzen.

Bewahren Sie die Gebrauchsanleitung gut auf und geben Sie sie an einen möglichen Nachbesitzer weiter.

Die Gebrauchsanleitung basiert auf den in der Europäischen Union gültigen Normen und Regeln. Beachten Sie im Ausland auch landesspezifische Richtlinien und Gesetze!

Zu Ihrer Sicherheit

Signalwörter

Gefahr



Gefahr!

Hohes Risiko!
Missachtung der
Warnung kann

Schaden für Leib und Le-
ben verursachen.

Achtung



Achtung!

Mittleres Risiko!
Missachtung der
Warnung kann

einen Sachschaden verur-
sachen.

Wichtig!

Geringes Risiko!
Sachverhalte, die
beim Umgang
mit dem Gerät beachtet
werden sollten.

Sicherheitshinweise

Gefahr



**Stromschlag-
Gefahr!**

Fehlerhafte
Elektroinstallation

oder zu hohe Netzspan-
nung kann zu elektrischem
Stromschlag führen.

- Schließen Sie das
Gerät nur an eine vor-
schriftsmäßig installierte

Schutzkontaktsteckdose
an, wenn die Netzspan-
nung mit der Angabe auf
dem Typenschild über-
einstimmt.

- Betreiben Sie das Gerät
nicht, wenn es sichtbare
Schäden aufweist oder
das Netzkabel bzw. der
Netzstecker defekt ist.
- Wenn das Netzkabel
des Gerätes beschädigt
ist, muss es durch den
Hersteller oder seinen
Kundendienst oder eine
ähnlich qualifizierte Per-
son ersetzt werden.
- Öffnen Sie das Gehäuse
nicht, sondern überlas-
sen Sie die Reparatur
Fachkräften. Wenden
Sie sich dazu an eine
Fachwerkstatt. Bei ei-
genständig durchge-
führten Reparaturen,
unsachgemäßem An-
schluss oder falscher
Bedienung sind Haf-
tungs- und Garantiean-
sprüche ausgeschlos-
sen.
- Bei Reparaturen dürfen
nur Teile verwendet wer-

den, die den ursprünglichen Gerätedaten entsprechen. In diesem Gerät befinden sich elektrische und mechanische Teile, die zum Schutz gegen Gefahrenquellen unerlässlich sind.

- Tauchen Sie weder das Gerät selbst noch Netzkabel oder -stecker in Wasser.
- Fassen Sie den Netzstecker nie mit feuchten Händen an.
- Ziehen Sie den Netzstecker nie an der Zuleitung aus der Steckdose, sondern fassen Sie immer den Netzstecker an.
- Verwenden Sie das Anschlusskabel nie als Traggriff.
- Halten Sie das Gerät, den Netzstecker und das Netzkabel von offenem Feuer und heißen Flächen fern.
- Verlegen Sie das Kabel so, dass es nicht zur Stolperfalle wird.
- Knicken Sie das Anschlusskabel nicht, und

legen Sie es nicht über scharfe Kanten.

- Verwenden Sie das Gerät nur in trockenen Innenräumen. Betreiben Sie es nie in Feuchträumen oder im Regen.
- Lagern Sie das Gerät nie so, dass es in eine Wanne oder in ein Waschbecken fallen kann.
- Greifen Sie nie nach einem Elektrogerät, wenn es ins Wasser gefallen ist. Ziehen Sie in einem solchen Fall sofort den Netzstecker.
- Sorgen Sie dafür, dass Kinder keine Gegenstände in das Gerät hineinstecken.
- Wenn Sie das Gerät nicht benutzen, es reinigen oder wenn eine Störung auftritt, schalten Sie das Gerät aus und ziehen Sie immer den Stecker aus der Steckdose.

Gefahr**Kurzschluss-
gefahr!**

Eingedrun-
genes Wasser
kann einen Kurzschluss
verursachen.

- Schalten Sie das Gerät vor jeder Reinigung aus, und ziehen Sie den Netzstecker.
- Tauchen Sie weder das Gerät noch den Netzstecker ins Wasser.
- Benutzen Sie zum Reinigen keinen Dampfreiniger.
- Benutzen Sie zum Reinigen kein Backofen- oder Grill-Spray.

Gefahr**Gefahren für
Kinder und Per-
sonen mit ein-
geschränkten**

**physischen, senso-
rischen oder geistigen
Fähigkeiten!**

Kinder erkennen Gefahren häufig nicht oder unterschätzen sie.

- Dieses Gerät kann von Kindern ab 8 Jahren und darüber und von

Personen mit reduzierten physischen, senso-
rischen oder mentalen Fähigkeiten oder Mangel an Erfahrung und/oder Wissen benutzt werden, wenn sie beaufsichtigt oder bezüglich des sicheren Gebrauchs des Gerätes unterwiesen wurden und die daraus resultierenden Gefahren verstanden haben. Kinder dürfen nicht mit dem Gerät spielen. Reinigung und Benutzerwartung dürfen nicht durch Kinder ohne Beaufsichtigung durchgeführt werden.

- Beaufsichtigen Sie Kinder, um sicherzustellen, dass sie nicht mit dem Gerät spielen.
- Lassen Sie Kinder nicht mit der Verpackungsfolie spielen. Sie könnten sich beim Spielen darin verfangen und ersticken.
- Kinder jünger als 8 Jahre sind vom Gerät und von der Anschlussleitung fernzuhalten.

- Lassen Sie das Gerät während des Betriebs nicht unbeaufsichtigt.

Gefahr



Verbrennungsgefahr!

Das Gerät wird während des Betriebs heiß! Besonders die Metallteile sind auch nach dem Ausschalten noch heiß.

- Berühren Sie keine Metallteile, und fassen Sie nicht in den Röstschacht.
- Verwenden Sie bei der Entnahme der Toastscheiben unbedingt die Liftfunktion, um eine Berührung mit dem heißen Röstschacht zu vermeiden.
- Transportieren Sie das Gerät nur nach dem Abkühlen.
- Lassen Sie das Gerät vor der Reinigung vollständig abkühlen.

Gefahr



Brandgefahr!

Brot kann brennen. Brennbare Gegenstände in

unmittelbarer Nähe des Geräts könnten sich entzünden!

- Stellen Sie das Gerät nicht in der Nähe oder unterhalb von Gardinen oder anderen brennbaren Materialien auf. Das Gerät stets beaufsichtigen.
- Legen Sie keine brennbaren oder leicht entzündlichen Gegenstände auf dem Gerät ab, während es in Betrieb ist.
- Leeren Sie die Krümel- schublade regelmäßig, um das Risiko eines Brandes zu vermeiden.
- Legen Sie Brötchen nie direkt auf den Röstschacht!
- Legen Sie keine Alu- Folie auf die Brötchen- Röstauflage!
- Toasten Sie nicht gleichzeitig, während Sie Brötchen aufwärmen.
- Decken Sie das Gerät nicht ab, z.B. mit Tüchern o.Ä..

Gefahr**Gesundheits-
gefahr!**

Acrylamide, die z.B. in verkohlten oder verbrannten Brotstücken enthalten sind, können Krebs auslösen.

- Brot eher hell oder goldgelb anstatt zu dunkel toasten. Verbrannte Stellen entfernen.

Achtung**Beschädigungs-
gefahr durch
Fehlgebrauch!**

Unsachgemäßer

Umgang mit dem Gerät kann zu Beschädigungen führen.

- Setzen Sie das Gerät niemals hoher Temperatur (Heizung etc.) oder Witterungseinflüssen (Regen, etc.) aus.
- Das Gerät nicht auf heißen Oberflächen (z.B. Herdplatten o.Ä.) oder in der Nähe von offenen Gasflammen abstellen oder betreiben.
- Verwenden Sie das Gerät nur, wenn es auf einer ebenen, stabilen und wärme-unempfindlichen

Oberfläche steht.

- Betreiben Sie das Gerät nur stehend und nicht ohne Krümelschublade.
- Das Gerät ist nicht dazu bestimmt, mit einer externen Zeitschaltuhr oder einem separaten Fernwirksystem (Fernbedienung/Fernsteuerung) betrieben zu werden.
- Nicht mit Gegenständen im Röstschacht hantieren.
- Wenn eine Scheibe Brot im Röstschacht festklemmt, ziehen Sie den Netzstecker, lassen Sie das Gerät abkühlen und entfernen Sie das eingeklemmte Brot. Verwenden Sie dazu kein Messer oder einen spitzen Metallgegenstand, da diese die Heizelemente beschädigen können.
- Beachten Sie, dass die Oberflächen-Beschichtungen von Möbeln manchmal chemische Zusätze enthalten, die die Gummifüße des Geräts angreifen können. Auf diese Weise können

Rückstände auf der Möbeloberfläche entstehen. Legen Sie daher eine hitzeunempfindliche Unterlage unter das Gerät.

- Stellen Sie das Gerät nicht unter Küchenschränken o. Ä. auf. Durch die aufsteigende Hitze können diese beschädigt werden.
- Lassen Sie das Kabel nicht über den Rand der Arbeitsplatte, auf der das Gerät steht, hängen.
- Tauchen Sie das Gerät zum Reinigen niemals in Wasser oder andere Flüssigkeiten und verwenden Sie keinen Dampfreiniger. Das Gerät kann sonst beschädigt werden.

- Verwenden Sie zum Reinigen keine lösemittelhaltigen, ätzenden und scheuernden Reinigungsmittel (z.B. Backofen- oder Grill-Spray) oder Reinigungsutensilien (z.B. Topfschwämme o.Ä.). Diese können die Oberfläche zerkratzen.
- Trocknen Sie Teile nach dem Reinigen gründlich ab.

Vor dem ersten Gebrauch

Zum Aufstellungsort

- Die Stellfläche muss fest, eben und wärmeunempfindlich sein.
- Das Gerät muss für Kleinkinder unerreichbar sein.
- Das Gerät darf nicht auf oder direkt neben einem Herd oder einer anderen Wärmequelle stehen.
- Nach oben muss genügend Platz vorhanden sein.
- Das Gerät darf nicht direkt unter einem Hängeschrank betrieben werden, da nach oben hin Hitze austritt.

Kabelaufwicklung

Unter dem Toaster befindet sich eine Kabelaufwicklung. Hiermit können Sie die Kabellänge bei Bedarf verkürzen.

Erste Inbetriebnahme

1. Entfernen Sie alle Verpackungsteile und Transportsicherungen.
2. Stellen Sie den Toaster wie zuvor beschrieben auf, und stecken Sie den Netzstecker in eine

leicht zugängliche, vorschriftsmäßig installierte Steckdose.

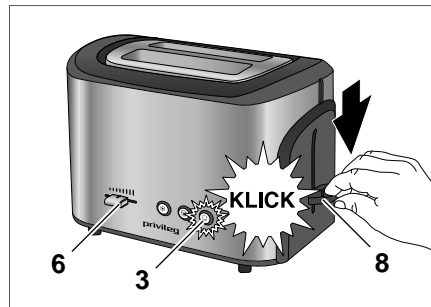

3. Drehen Sie den Regler für den Bräunungsgrad **6** ganz nach rechts in den Bereich der längeren Striche (höchste Stufe) und drücken Sie den Bedienelement **8** herunter.

Die Kontrollleuchte an der **Abbruch-Taste 3** leuchtet blau. Der Toaster beginnt zu heizen.

4. Betreiben Sie den Toaster auf diese Weise und ohne Brot bei geöffnetem Fenster mindestens 5 Mal.

Lassen Sie den Toaster zwischen den einzelnen Aus- und Einschaltvorgängen abkühlen. Beim ersten Gebrauch kann es zu Geruchs- und Raucherentwicklung kommen. Das ist normal und kein Reklamationsgrund. Sorgen Sie für ausreichende Lüftung.

Nach dem Ende des Toastens springt der Bedienelement **8** in die Ursprungslage zurück. Die Kontrollleuchte der **Abbruch-Taste 3** erlischt.

Brot toasten

Allgemeine Hinweise

- Unterschiede in der Brotsorte, Feuchte und Dicke der einzelnen Scheiben beeinflussen die Bräunung des Toastbrot. Graubrot bei höherem Bräunungsgrad als Weißbrot toasten. Abgelagertes trockenes Brot bräunt schneller als frisches.
- Es können Brotscheiben bis maximal 14 mm Dicke getoastet werden. Zu dicke oder zu große Scheiben nicht verwenden, da diese sich leicht verklemmen.
- Bei Störungen und beim Reinigen erst den Netzstecker aus der Steckdose ziehen!
- Bei verklemmten Brotscheiben, erst Netzstecker ziehen, dann das Brot mit einem stumpfen Holzstab (z.B. Kochlöffelstiel) lösen. Dabei die Heizdrähte nicht berühren.

Toasten

Gefahr



Verbrennungs- gefahr!

Das Gerät wird während des

Betriebs heiß!

- Berühren Sie keine Metallteile, und fassen Sie nicht in den Röstschacht.
- Verwenden Sie bei der Entnahme der Toastscheiben unbedingt die Liftfunktion, um eine Berührung mit dem heißen Röstschacht zu vermeiden.

Gefahr



Gesundheits- gefahr!

Acrylamide, die z.B. in verkohlten oder verbrannten Brotstücken enthalten sind, können Krebs auslösen.

- Brot eher hell oder goldgelb anstatt zu dunkel toasten. Verbrannte Stellen entfernen.

Achtung **Beschädigungs-
gefahr durch
Fehlgebrauch!**



Unsachgemäßer

Umgang mit dem Gerät
kann zu Beschädigungen
führen.

- Betreiben Sie das Gerät
nur stehend und nicht
ohne Krümelschublade.

1. Netzstecker in eine vorschrifts-
mäßig installierte Schutzkontakt-
Steckdose stecken.

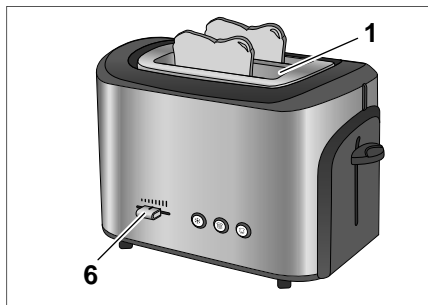

2. Toastscheiben in den Röst-
schacht **1** stecken.
3. Gewünschten Bräunungsgrad
mit Regler **6** einstellen. Stufen-
lose Einstellung zwischen 1 und
8 möglich.
Hell: Regler nach links in den
Bereich der kürzeren Striche
schieben.
Dunkel: Regler nach rechts in
den Bereich der längeren Striche
schieben.
Zum Toasten von nur einer

Scheibe den Bräunungsgrad
niedriger stellen als bei zwei
Scheiben.

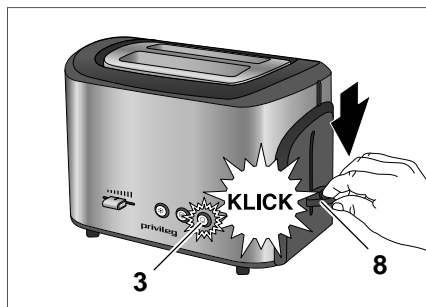

4. Bedienhebel **8** herunterdrücken,
bis er mit hörbarem „Klick“ ein-
rastet.

Die Kontrollleuchte an der
Abbruch-Taste 3 leuchtet blau.
Der Toaster beginnt zu heizen.
Ist der eingestellte Bräunungs-
grad erreicht, schaltet sich der
Toaster ab und die Brotscheiben
werden nach oben ausgewor-
fen. Die Kontrollleuchte an der
Abbruch-Taste 3 erlischt.

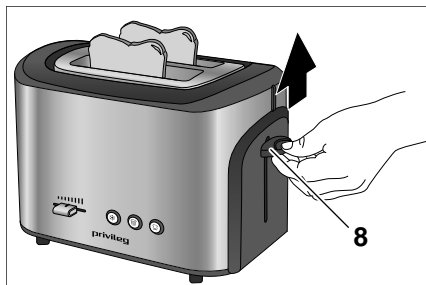

5. Toastscheiben entnehmen.
Verwenden Sie dabei unbedingt
die Liftfunktion (Bedienhebel
8 anheben), um Kontakt mit

dem heißen Röstschacht zu vermeiden.

Hinweis: Um eine gleichmäßige Bräunung bei mehreren Toastvorgängen zu erzielen, warten Sie nach jedem Toastvorgang ca. 1 bis 1½ Minuten.

Vorzeitig ausschalten



- Wenn Sie den Toastvorgang vorzeitig beenden oder unterbrechen möchten, **Abbruch-Taste 3** drücken. Der Toaster schaltet ab, die Brote werden nach oben ausgeworfen, die Kontrollleuchte an der **Abbruch-Taste 3** erlischt.

Gefrorenes Brot toasten

Wenn Sie gefrorenes Toastbrot verwenden, können Sie mit der **Auftauen-Taste 5** die eingestellte Toastzeit verlängern.

1. Normalen Bräunungsgrad mit Regler **6** einstellen.
2. Brote in den Röstschacht **1** stecken.
3. Bedienhebel **8** herunterdrücken. Die Kontrollleuchte an der **Abbruch-Taste 3** leuchtet blau.

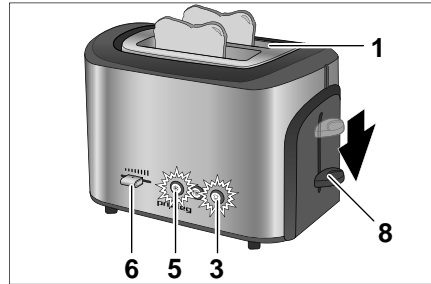

4. **Auftauen-Taste 5** drücken. Die Kontrollleuchte an der Taste leuchtet blau.

Getoastetes Brot aufwärmen

Mit der **Aufwärm-Taste 4** können Sie bereits getoastetes Brot noch einmal aufwärmen. Wärmen Sie kein mit Butter o.Ä. bestrichenes Brot auf!

1. Normalen Bräunungsgrad mit Regler **6** einstellen.
2. Brote in den Röstschacht **1** stecken.
3. Bedienhebel **8** herunterdrücken. Die Kontrollleuchte an der **Abbruch-Taste 3** leuchtet blau. Der Toaster beginnt zu heizen.

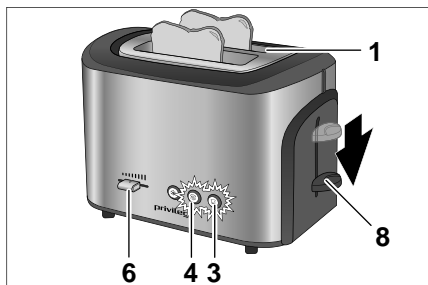

4. **Aufwärm**-Taste 4 drücken. Die Kontrollleuchte an der Taste leuchtet blau.

Brötchen aufbacken

Gefahr



Brandgefahr!

Brot kann brennen. Brennbare Gegenstände in unmittelbarer Nähe des Geräts könnten sich entzünden!

- Stellen Sie das Gerät nicht in der Nähe oder unterhalb von Gardinen oder anderen brennbaren Materialien auf. Das Gerät stets beaufsichtigen.
- Legen Sie keine brennbaren oder leicht entzündlichen Gegenstände auf dem Gerät ab, während es in Betrieb ist.

- Leeren Sie die Krümel-schublade regelmäßig, um das Risiko eines Brandes zu vermeiden.
- Legen Sie Brötchen nie direkt auf den Röstschacht!
- Legen Sie keine Alu-Folie auf die Brötchen-Röstaufgabe!
- Toasten Sie nicht gleichzeitig, während Sie Brötchen aufwärmen.
- Decken Sie das Gerät nicht ab, z.B. mit Tüchern o.Ä.

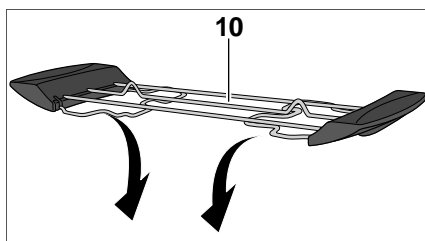

1. Brötchen-Röstaufsatz 10 auseinanderklappen.

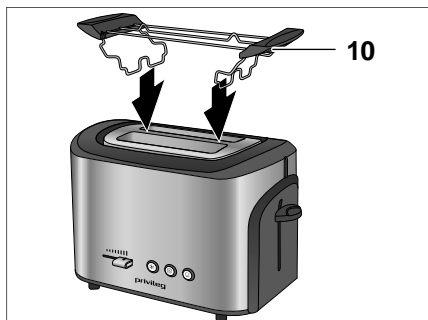

2. Brötchen-Röstaufsatz **10** aufsetzen.

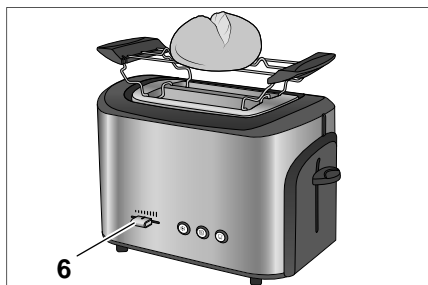

3. Höchstens 2 Brötchen auflegen.

4. Bräunungsgrad mit Regler **6** zunächst auf die niedrigste Einstellung stellen; später ggf. Bräunungsgrad erhöhen.

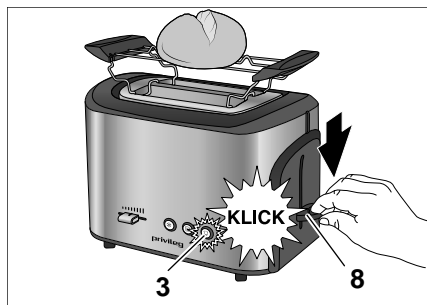

5. Bedienhebel **8** herunterdrücken, bis er mit hörbarem „Klick“ einrastet.

Die Kontrollleuchte an der **Abbruch-Taste 3** leuchtet blau.

6. Nach dem Abschalten die Brötchen wenden und den Toaster erneut einschalten.

Reinigung

Gefahr



Kurzschluss- gefahr!

Eingedrun-
genes Wasser

kann einen Kurzschluss
verursachen.

- Schalten Sie das Gerät vor jeder Reinigung aus, und ziehen Sie den Netzstecker.
- Tauchen Sie weder das Gerät noch den Netzstecker ins Wasser.
- Benutzen Sie zum Reinigen keinen Dampfreiniger.
- Benutzen Sie zum Reinigen kein Backofen- oder Grill-Spray.

Gefahr



Verbrennungs- gefahr!

Das Gerät wird
während des Be-
triebs heiß! Besonders die
Metallteile sind auch nach
dem Ausschalten noch
heiß.

- Lassen Sie das Gerät vor dem Reinigen vollständig abkühlen.

Achtung



Beschädigungs- gefahr durch Fehlgebrauch!

Unsachgemäßer

Umgang mit dem Gerät
kann zu Beschädigungen
führen.

- Tauchen Sie das Gerät zum Reinigen niemals in Wasser oder andere Flüssigkeiten, und verwenden Sie keinen Dampfreiniger. Das Gerät kann sonst beschädigt werden.
- Verwenden Sie zum Reinigen keine lösemittelhaltigen, ätzenden und scheuernden Reinigungsmittel (z.B. Backofen- oder Grill-Spray) oder Reinigungsutensilien (z.B. Topfschwämme o.Ä.). Diese können die Oberfläche zerkratzen.
- Trocknen Sie Teile nach dem Reinigen gründlich ab.

Gehäuse reinigen

- Das Gehäuse mit einem trockenen oder leicht angefeuchteten Tuch abwischen.
- Um das Innere des Toasters zu säubern, Toaster über Kopf halten und Krümel ausschütteln.

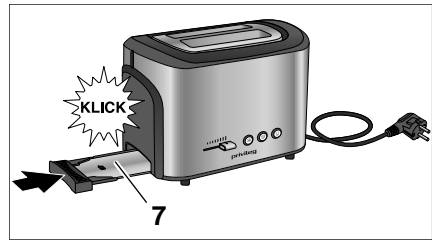

3. Krümelschublade **7** wieder einschieben, bis sie mit einem hörbaren „Klick“ einrastet.

Krümelschublade reinigen

Gefahr



Brandgefahr!
Leeren Sie die Krümelschublade regelmäßig, um das Risiko eines Brandes zu vermeiden.

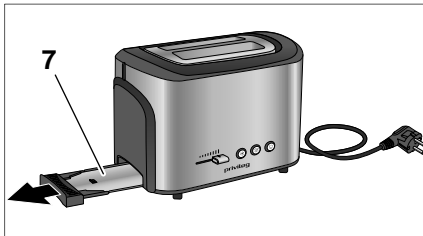

1. Krümelschublade **7** herausziehen.
2. Krümelschublade **7** mit einem trockenen oder leicht angefeuchteten Tuch abwischen.

Unser Service

Sollten Sie Fragen zu Ihrem Gerät haben, wenden Sie sich bitte an unser Experten-Team.

Wenn Sie ein Ersatzteil benötigen, rufen Sie bitte unsere Service-Werkstatt HERMES Fulfilment GmbH an.

Damit wir Ihnen schnell helfen können, geben Sie bitte die Modellbezeichnung und die Artikelnummer des Artikels an.

Gerätebezeichnung:

– Privileg Toaster

Typ TA8077-C

Bestellnummer:

– 759 441

Experten-Team

Tel. 018 06-21 22 82

Mo. bis Fr. 7 – 20 Uhr,

Sa. 8 – 16 Uhr

(Festnetz 20 Cent/Anruf /
Mobilfunk max. 60 Cent/Anruf)

HERMES Fulfilment GmbH

Tel. (0 57 32) 99 66 00

Mo. – Do.: 8 – 15 Uhr

Fr.: 8 – 14 Uhr

**Für unsere Kunden in
Österreich:**

Ersatzteilservice

0662/4489-3871

(Es gelten die normalen Tarife im
österreichischen Festnetz)

Mo. – Do.: 8 – 16 Uhr

Fr.: 8 – 11 Uhr

Umweltschutz leicht gemacht

Altgeräteentsorgung

(Anwendbar in der Europäischen Union und anderen europäischen Staaten mit Systemen zur getrennten Sammlung von Wertstoffen)

Altgeräte dürfen nicht in den Hausmüll!



Deswegen sind Elektrogeräte mit diesem Symbol gekennzeichnet: Sollte das Gerät einmal nicht mehr benutzt werden können,

so ist jeder Verbraucher gesetzlich verpflichtet, Altgeräte getrennt vom Hausmüll, z. B. bei einer Sammelstelle seiner Gemeinde/seines Stadtteils, abzugeben. Damit wird gewährleistet, dass Altgeräte fachgerecht verwertet und negative Auswirkungen auf die Umwelt vermieden werden.

Verpackungstipps



Die Verpackung und einzelne Bauteile sind aus wiederverwertbaren Materialien hergestellt. Im Einzelnen sind dies: Folien und Beutel aus PE (Polyäthylen), Verpackung aus Pappe

Wir empfehlen, die Verpackung zumindest während der Gewährleistung aufzubewahren.

Technische Daten

Typ:	TA8077-C
Bestellnummer:	759 441
Spannungsversorgung:	220-240 V~ / 50 Hz
Leistungsaufnahme:	680 - 800 W
Kabellänge:	ca. 90 cm
Schutzklasse	I

